



# Dreamline

С нами комфортно

## **ИНСТРУКЦИЯ ПО СБОРКЕ ШКАФА «ПАЛЕРМО» ОДНОСТВОРЧАТОГО С НИЖНЕЙ ИЛИ ВЕРХНЕЙ ПОЛКОЙ. КОМПЛЕКТАЦИЯ 2-1, 2-3.**

Мы поздравляем Вас с покупкой мебели из массива Dreamline. Уверены, что наша мебель прослужит Вам долгие годы при соблюдении ряда простых эксплуатационных правил.

### **Пожалуйста,**

Перед сборкой внимательно ознакомьтесь с данной инструкцией, проверьте комплектность фурнитуры. Сборку производите на ровной жесткой поверхности. Упаковку и прокладочный

материал можно использовать в качестве подстилочного материала при сборке.

По окончании сборки, просим Вас (по возможности) утилизировать пленку и прокладочный материал в баки для переработки вторсырья.

Мы рекомендуем сборку мебельных изделий компании Dreamline при помощи профессиональных сборщиков мебели. При выявлении дефектов товара, возникших вследствие неправильной самостоятельной сборки, гарантия на изделие не распространяется.

**При возникающих трудностях при сборке Вы можете вызвать специалиста по номеру 8 495 500-15-36.**

**Спасибо, что выбираете Dreamline!**

## Перед сборкой

1. Проверьте вид и целостность деталей в упаковке. Претензии по их повреждению принимаются только у изделий БЕЗ следов сборки.
2. Сохраните упаковку до окончания сборки! При выявлении в процессе сборки брака и некомплектности изделия необходимо сохранять упаковку до момента выезда к Вам представителя торговой компании.
3. Проверьте количество деталей и фурнитуры по перечню комплекточной ведомости, разберите фурнитуру на группы. Предприятие-изготовитель оставляет за собой право вносить конструктивные изменения в изделие, заменять фурнитуру и метизы на аналогичные, не ухудшающие внешний вид и не влияющие на функциональные свойства изделия.
4. Соблюдайте порядок сборки, данный в этой инструкции!
5. При несоблюдении инструкций по сборке и эксплуатации с компании-производителя снимаются гарантийные обязательства.
6. Перемещайте все детали бережно, без рывков, укладывайте устойчиво, избегайте их падений и ударов!
7. Сборку рекомендуется проводить на упаковке или другой мягкой подложке!

## Для сборки вам понадобятся

	Крестовая отвертка		Рожковый ключ №13
	или шуруповёрт		Измерительная рулетка

# Комплектовочная ведомость шкафа «ПАЛЕРМО»

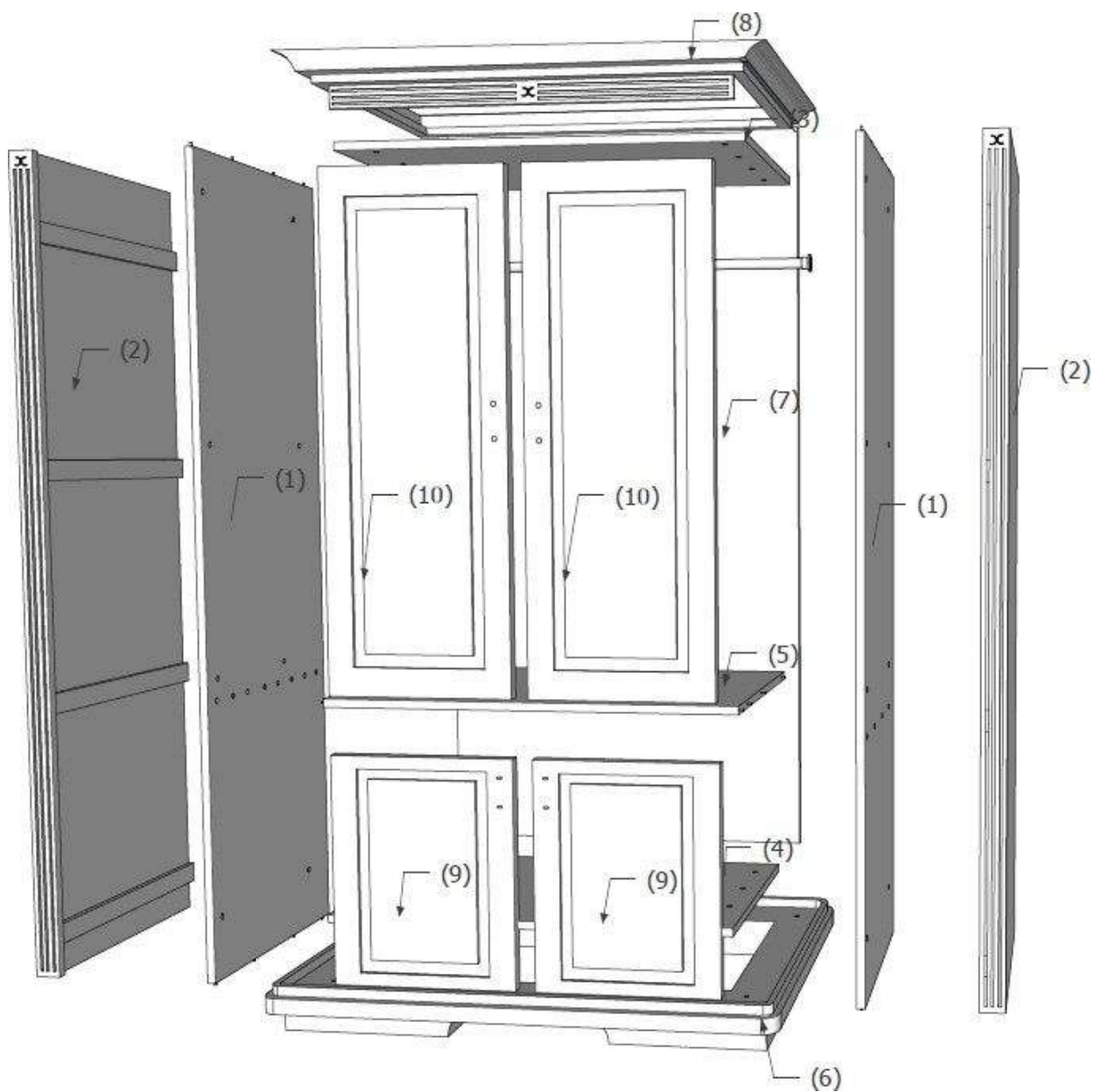

## Комплектовочная ведомость шкафа «ПАЛЕРМО»

Маркировка детали	Наименование детали	Кол-во деталей в упаковке	Картинка
1	Боковые внутренние стойки	2	
2	Внешние стойки с каннелюрами	2	
3	Крышка (окрашенная с двух сторон)	1	
4	Дно (окрашенное, с одной стороны)	1	
5	Средняя полка	1	
6	Платформа	1	
7	ЛХДФ (Задняя стенка)	1	
8	Карниз	1	
9	Фасад(малый)	2	
10	Фасад(большой)	2	
11	Петля полустоевая	10	
12	Ручка	4	
13	Болт 4x25	8	
14	Саморез 3,5x32 черн.	3	
15	Саморез 3,5x16	14	
16	Конфирмат (Евровинт)	44	
17	Заглушки	16	
18	Саморезы 4x16	40	
19	Саморез с пресс-шайбой	25	
20	Штангодержатель	2	
21	Штанга	1	

## Этапы сборки шкафа «Палермо»

Сборка корпуса шкафа осуществляется в горизонтальном положении на полу; лицевая часть – снизу. Используем упаковку шкафа в качестве настила на пол во избежание повреждения деталей.

### Шаг 1

- Распаковать боковые внутренние стойки (1), внешние стойки с каннелюрами (2), крышку (окрашенная с двух сторон) (3) и дно (окрашенное с одной стороны) (4) предварительно открутив евро винты.
- Внешние стойки с каннелюрами (2) откладываем в сторону.

### Шаг 2 (Сборка корпуса)

- Состыковать боковые внутренние стойки (1) с дном (4), средней полкой (5), крышкой (3).
- Прикрутить евро винты (16) и поставить заглушки (17).

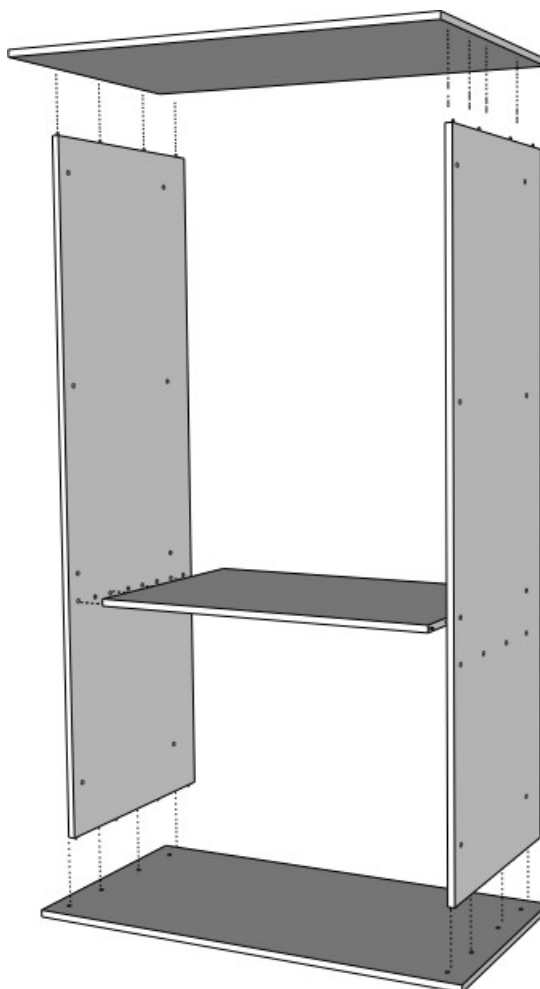

- Состыковать внешние стойки с каннелюрами (2) к корпусу (боковым внутренним стойкам (1))
- Прикрутить евро винты (16) и поставить заглушки (17).

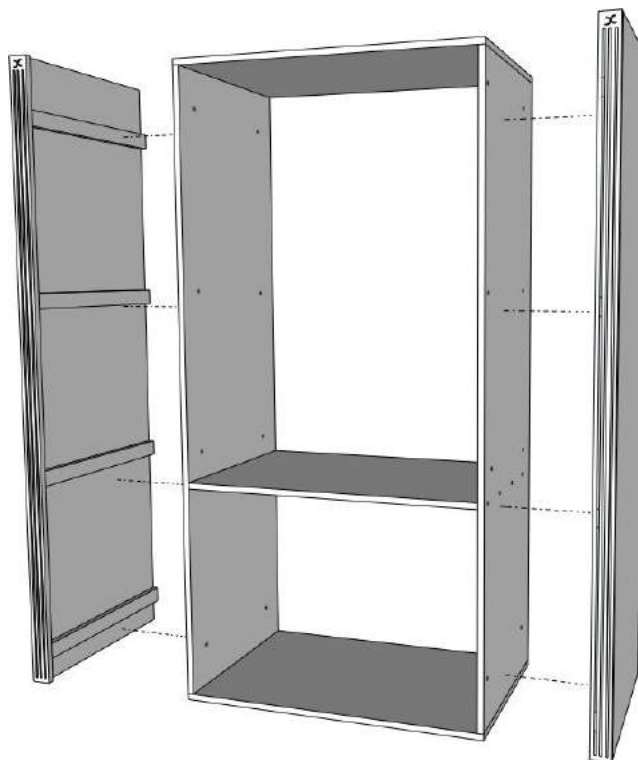

### Шаг 3

- Необходимо замерить размер корпуса по диагонали. Он должен быть одинаковым с двух сторон. После прикрутить оргалит (ЛХДФ) (7) с применением саморезов с пресс шайбой (19). Рекомендуемый шаг 25 см.

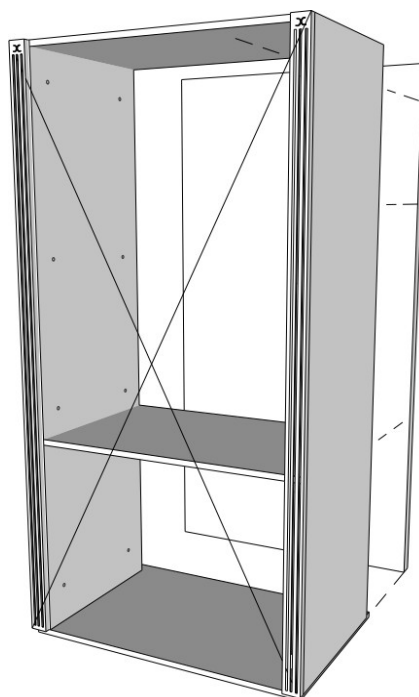

## Шаг 4

- Собранный корпус необходимо приподнять со стороны дна (4) в горизонтальном положении над полом (7-10 см), поставить полностью на мягкую подложку (возможно использовать коробку). Это необходимо для того, чтобы монтировать платформу (6).
- Состыковать платформу (6) ко дну (4): Саморез 16 мм (15) вставить в отверстия на уголках на платформе и прикрутить к дну в соответствующие присадки.

## Шаг 5

- Поставить шкаф на платформу в вертикальное положение.
- Состыковать крышку шкафа (3) и боковины (1) с карнизом (8) в соответствующие отверстия.
- Прикрутить с помощью евро винтов (16).

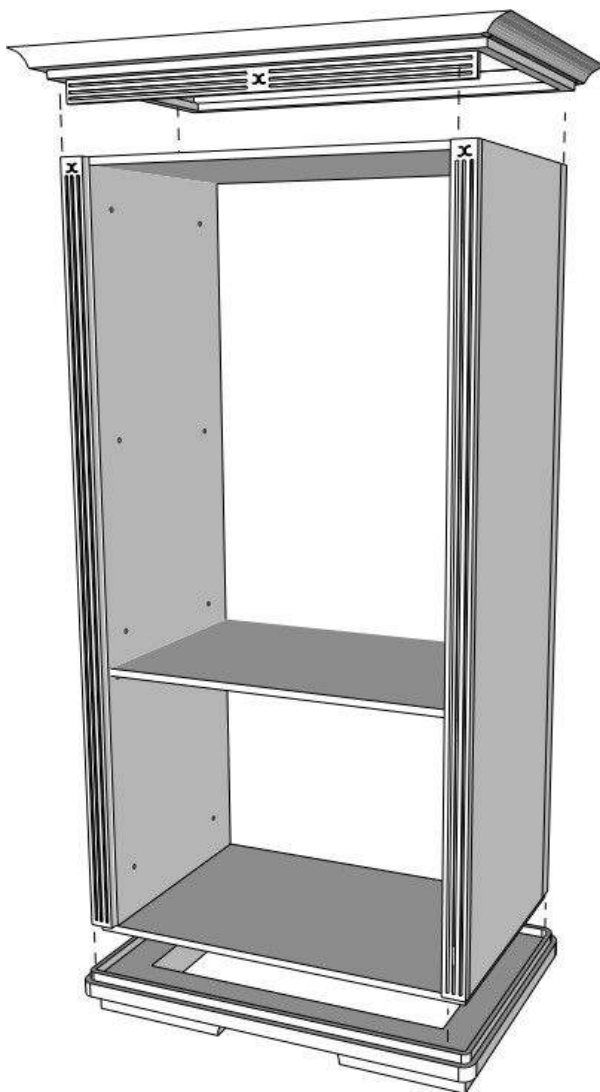

## Шаг 6

- В накладной петле (11) вкручены винты – их необходимо выкрутить и заменить на саморезы на 16 мм (18)
- Вставить петли (11) в перфорации «чашечка» на фасадах (10, 9).

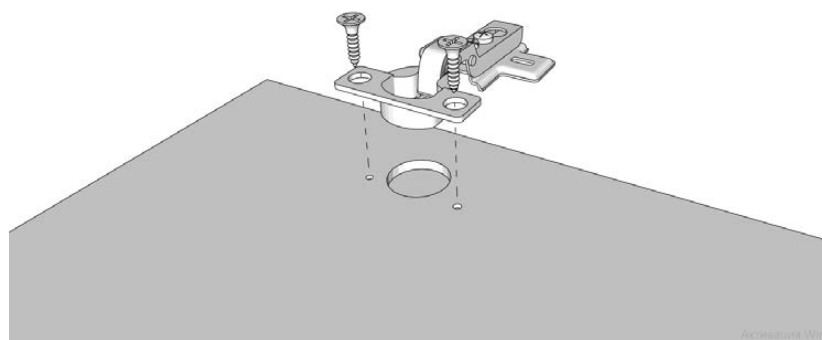

- Закрепить с помощью саморезов 16 мм (18), предварительно сделав присадку в фасаде сверлом D 2-2,5 мм на глубину не более 10 мм.

## Шаг 7

- На стойке, к которой необходимо крепить фасады с петлями, нет перфорации под петли. Присадки намечаем вручную. Для разметки на стойках, нужно приложить фасады с петлями к передней кромке стойки. Выравниваем с учетом зазора 2-3 мм между фасадами и затем делаем карандашом отметки в отверстиях петель.
- Сверлим отверстия глубиной не более 10 мм, D 2-2,5 мм. Крепим фасады к стойке саморезами 16 мм (18). Фасады регулируем относительно друг друга с одинаковым зазором.

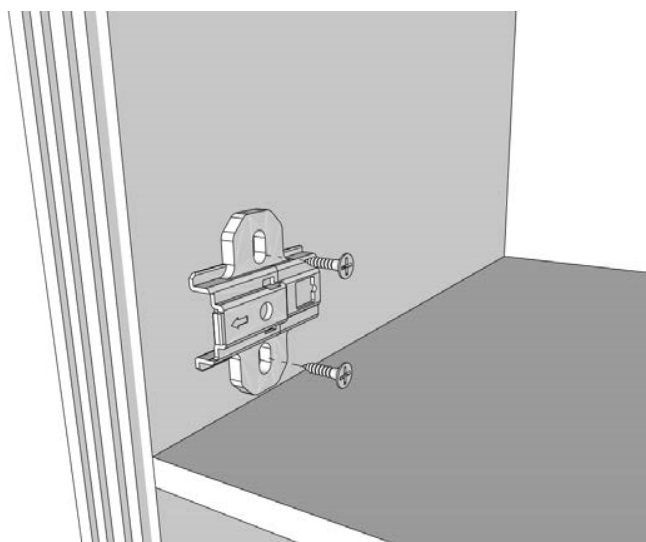



## Шаг 8

- Крепим ручки (12) к фасадам винтами (13) через отверстия.

## Шаг 9

- Прикрутить штагодержатели (20) в соответствующие присадки в боковинах саморезами 16 мм (18).
- В штангодержатель вставить штангу (21).

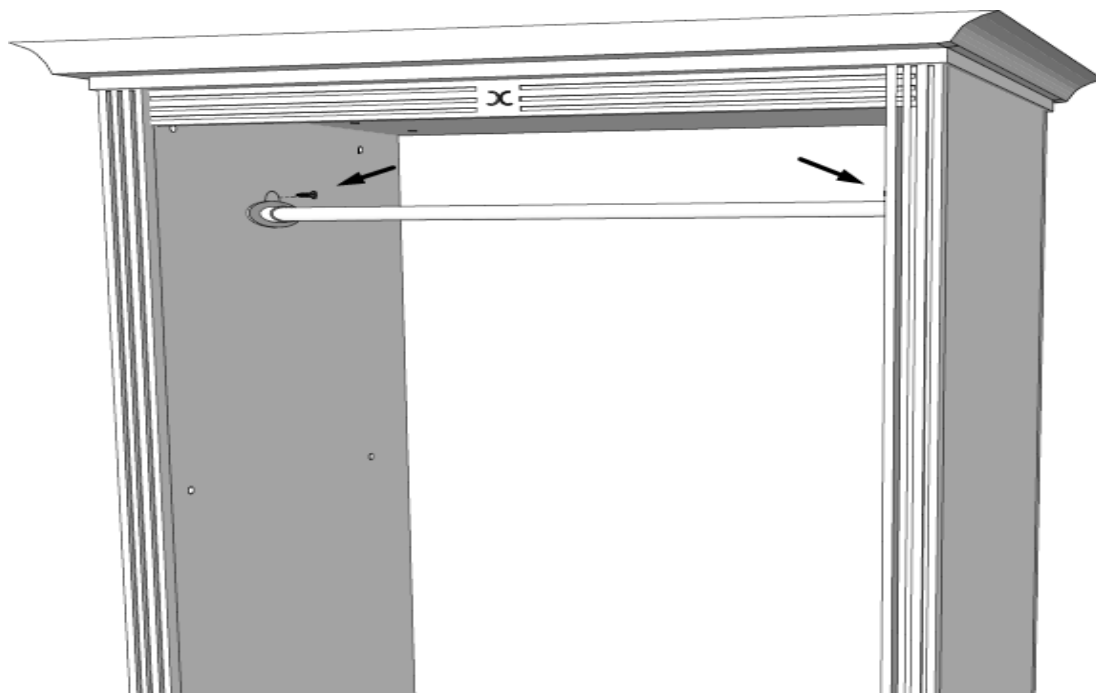

## Нужна помощь?

При возникающих трудностях при сборке вы можете вызвать специалиста по номеру **+7 (495) 500-15-36**.

**Спасибо, что выбираете  
Dreamline!**

online@dreamline.center  
8 (800) 707-07-64  
дримлайн.рф